

Tvin 2.0 – Das Allround-Schiebetürsystem

Montagearten | Technische Zeichnungen



Wand-Montage vor Zarge

licht e harmonie.

Wand-Montage

individuelle Raumlösungen einfach realisiert



Montagevideo:
www.licht-harmonie.de/video

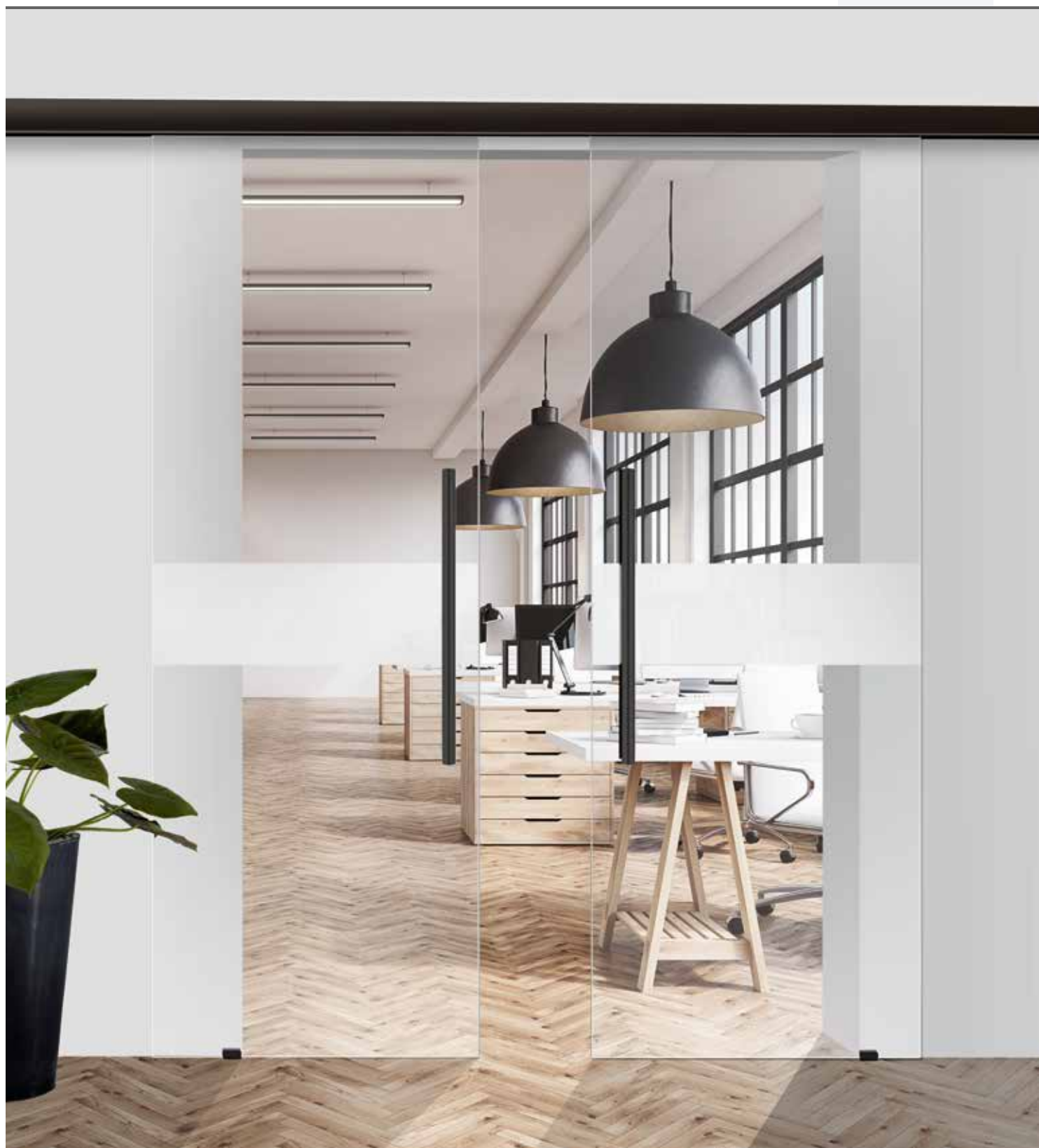

Schiebetürsystem 2-flg.: Tvin 2.0, Schwarz RAL 9005

Glasdesign: Office, Motiv matt/Fläche klar | Griffstange: L&H G 700 rund, Schwarz RAL 9005

Wand-Montage vor Zarge

perfekte Lösungen für vorhandene Wandöffnungen



Montagevideo:
www.licht-harmonie.de/video



Schiebetürsystem 1-flg.: Tvin 2.0, ähnl. Edelstahl matt
Türdesign: Weißlack RAL 9010 | Griffstange: L&H G 700 rund, Edelstahl matt

Lassen Sie bestehende Zargen zu einem Teil des hochwertigen Designkonzepts werden. Mit dem eigens entwickelten Hinterfütterungsprofil lässt sich das Schiebetürsystem **Tvin 2.0** präzise vor der Zarge montieren – perfekt abgestimmt in Optik und Design.

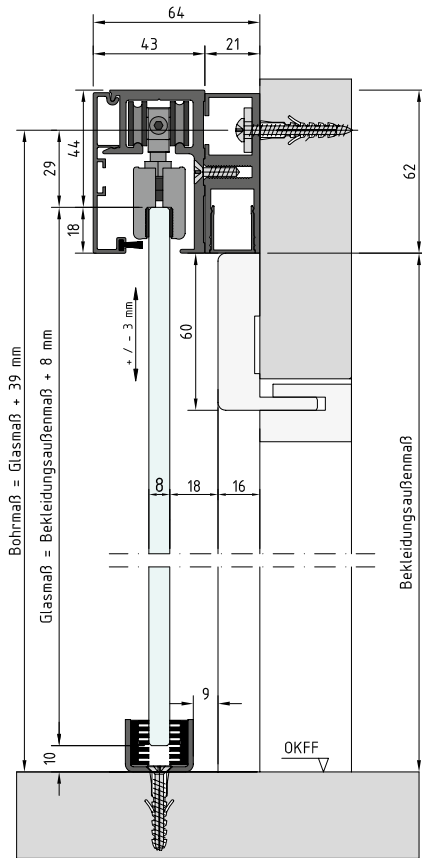

Montage mit Ganzglastür

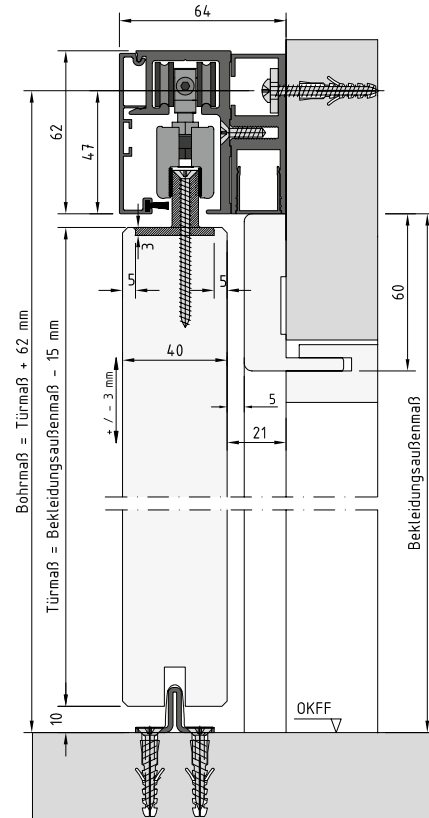

Montage mit Holztür



Verlängerte Endkappe bei Montage einer Holztür vor der Zarge

Perfekter Abschluss

- inkl. verlängerter Endkappen
- Endkappen in Schienenoberfläche
- verdeckt verschraubt

Decken-Montage

für die optimale Raumnutzung



Schiebetürsystem 2-flg.: Tvin 2.0/120, ähnl. Edelstahl matt | Glasdesign: Alinea, Motiv matt/Fläche klar | Griffstange: L&H G 700 rund, Griffleiste einseitig, Edelstahl matt

Gehen Sie hoch hinaus und nutzen Sie die gesamte Höhe Ihres Raumes. Dank der hohen Tragkraft des Schiebetürsystems **Tvin 2.01120** lassen sich raumhohe Schiebetüren problemlos realisieren. Bei Bedarf sorgt die rückseitige Blende für beidseitig ansprechende Optik.

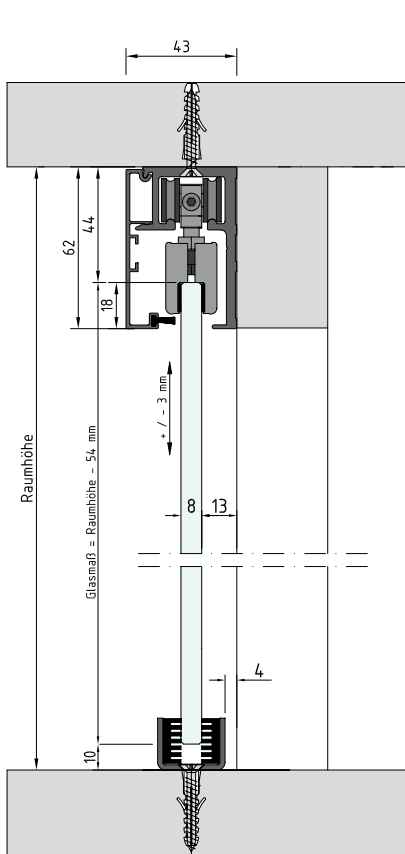

Montage vor Sturz mit Ganzglastür

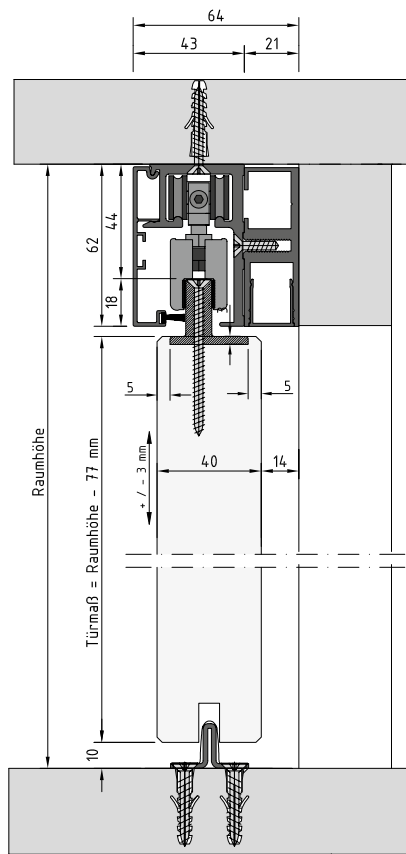

Montage vor Sturz mit Holztür

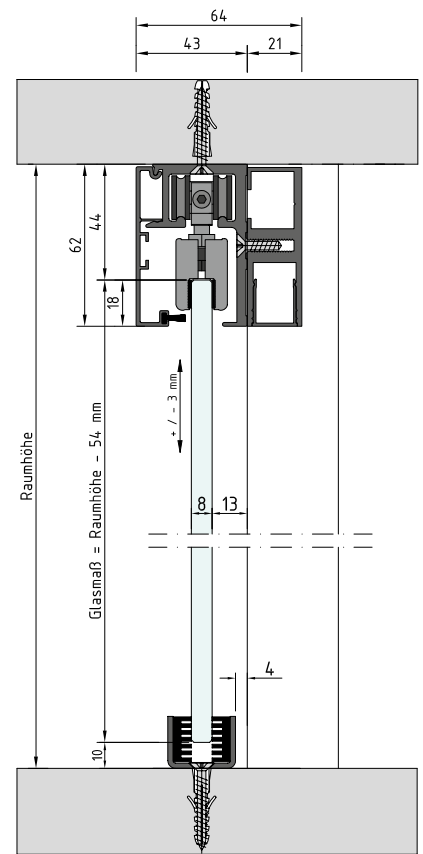

Montage ohne Sturz mit Ganzglastür und rückseitiger Blende

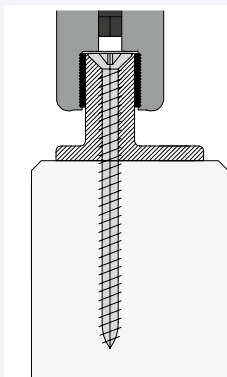

L&H T-Profil aufgesetzt und verschraubt

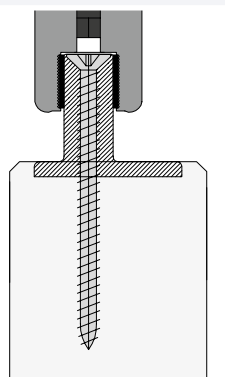

L&H T-Profil eingelassen und verschraubt

Einfache Holzanbindung

Das T-Profil kann in eine dafür vorgesehene Tür eingelassen oder auch direkt auf die Holztür aufgesetzt werden. In beiden Fällen wird das T-Profil verschraubt.

Sturz- / Zwischen-Wand-Montage

innovative Lösung zum Schutz Ihrer Privatsphäre



Schiebetürsystem 1-flg.: Tvin 2.0/120, ähnl. Edelstahl matt, mit festem Seitenteil
Türdesign: Weißlack RAL 9010, Seitenteil: Satinato | Griffstange: L&H G 420 rund, Edelstahl matt

Sorgen Sie für eine wirkungsvolle Raumaufteilung, indem Sie Schiebetüren mit festen Seitenteilen kombinieren. Durch die integrierte Glasaufnahme lassen sich feststehende Seitenteile leicht in das Schiebetürsystem einbinden. Das U-Profil wird an Boden und Wand befestigt und das Seitenteil anschließend mittels Gummidichtungen im System und in den Profilen fixiert. Optional auch mit automatischem Türeinzug erhältlich.

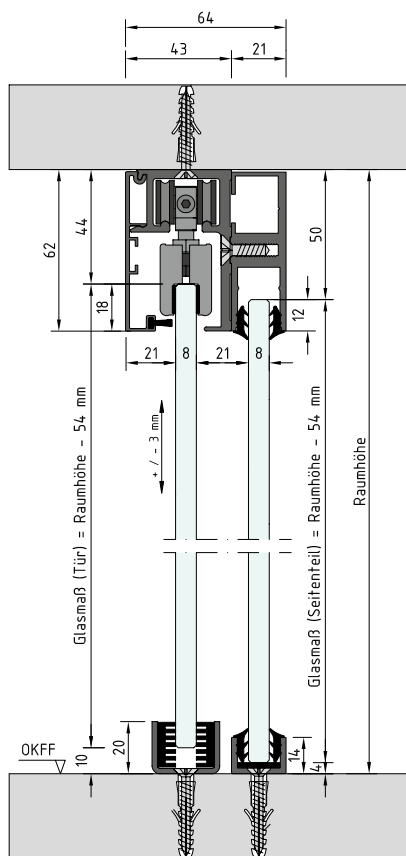

Montage mit Ganzglastür und feststehendem Seitenteil

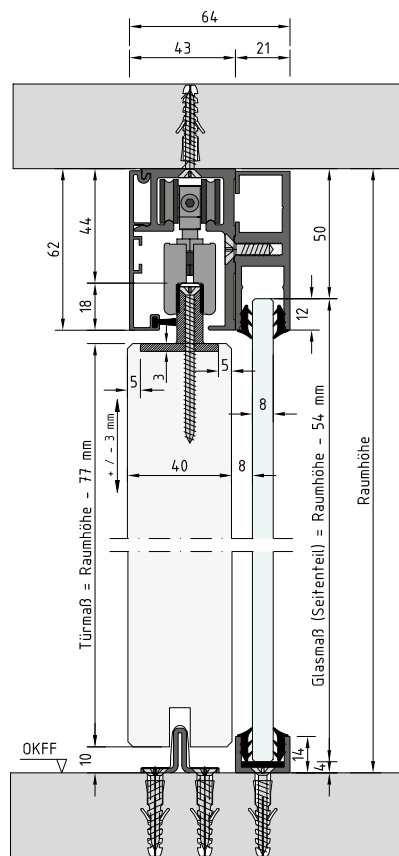

Montage mit Holztür und feststehendem Seitenteil



L&H U-Profil mit beidseitiger Gummidichtung

Feststehendes Seitenteil mit U-Profil

- Gummidichtungen für feststehende Seitenteile
- einfache Montage, ohne Silikon
- perfekter Abschluss durch Endkappe

Sturz- / Zwischen-Wand-Montage

mit beweglichen Seitenteilen für wandelbare Raumsituationen



Schiebetürsystem 2-flg.: Tvin 2.0/120, ähnl. Edelstahl matt, mit zwei beweglichen Seitenteilen
Glasdesign: Satinato | Griffmuschel: L&H M 60, ähnl. Edelstahl matt

Setzen Sie Ihren Trenwänden keine Grenzen und erreichen Sie höchste Flexibilität durch bewegliche Seitenteile. Mit der Montage einer zusätzlichen Laufschiene ermöglicht das Schiebetürsystem **Tvin 2.0I120** wandelbare Wohnkonzepte – mit maximaler Raumnutzung. Optional auch mit automatischem Türeinzug erhältlich.

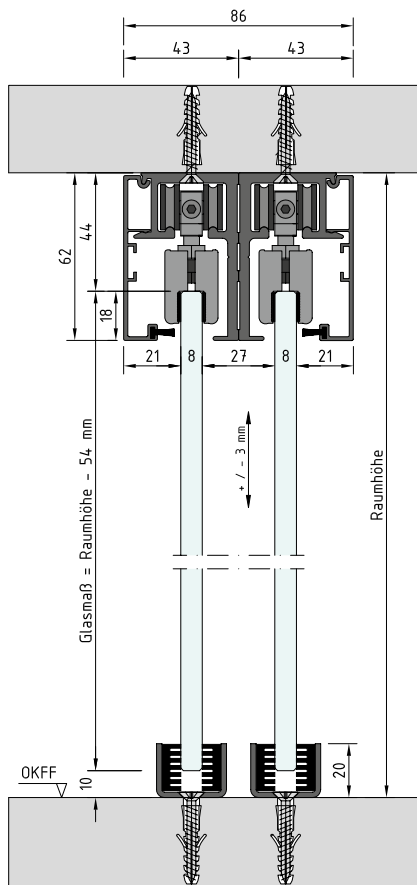

Montage mit Ganzglastür

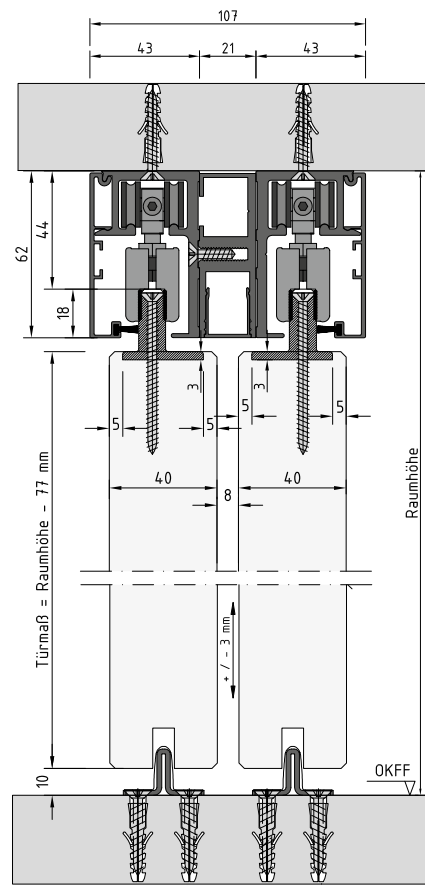

Montage mit Holztür

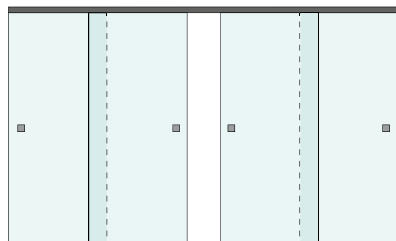

Platzsparende Raumlösung

Parallel laufende Schiebetüren ermöglichen flexible Raumlösungen. Auf diese Weise können individuelle Garderoben-, Schrank- und Raumsituationen hervorragend realisiert werden.

Glas-Montage mit Seitenteil und Oberlicht

Lichtdurchflutung mit technischer Raffinesse



Schiebetürsystem 1-flg.: Tvin 2.0/120, ähnl. Edelstahl matt | Glasdesign: Lista Due Classic White, Motiv beidseitig satiniert, 3D-Optik, Seitenteil und Oberlicht: Classic White | Griffstange: L&H G 700 rund, Griffleiste einseitig, Edelstahl matt

Schiebetürschloss Tvin 2.0

abschließbares Schiebetürschloss mit Anschlagprofil



Anschlagprofil

Anschlagwinkel



Schiebetürschloss Tvin 2.0 mit Griffmuschel



Griffstangen für Schiebetürschloss Tvin 2.0:
G 420 rund oder G 420 eckig/breit

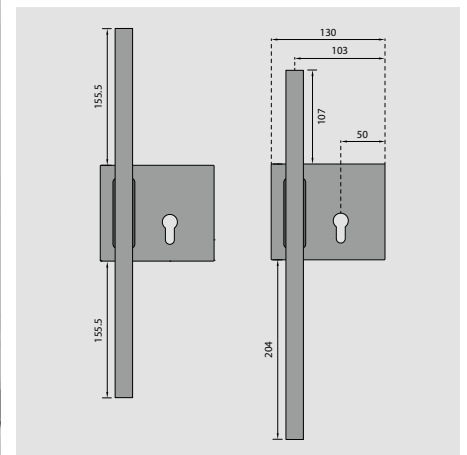

Griffstangen lassen sich um 48,5 mm nach unten versetzen

Schiebetürsystem 1-flg.: Tvin 2.0 mit Anschlagprofil, ähnl. Edelstahl matt
Schiebetürschloss mit Griffstange: L&H G 420 eckig/breit, ähnl. Edelstahl matt

Anschlagprofil

- erhältlich in allen Tvin 2.0 Oberflächen
- Schließblech kann bei der Montage individuell der Höhe vom Schloss angepasst werden
- auch für Holztüren geeignet

Schiebetürschloss

- Griffmuscheln bereits im Schiebetürschloss integriert
- viele Griffvarianten zur Auswahl
- Griffmuschel mit Griffstange G 420 eckig/breit oder Griffstange G 420 rund

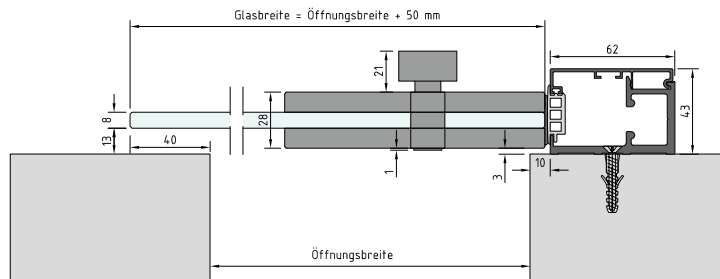

Montage mit Ganzglastür, Vor-Wand-Montage

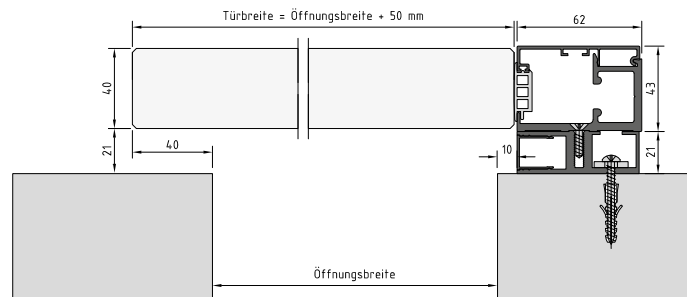

Montage mit Holztür, Vor-Wand-Montage

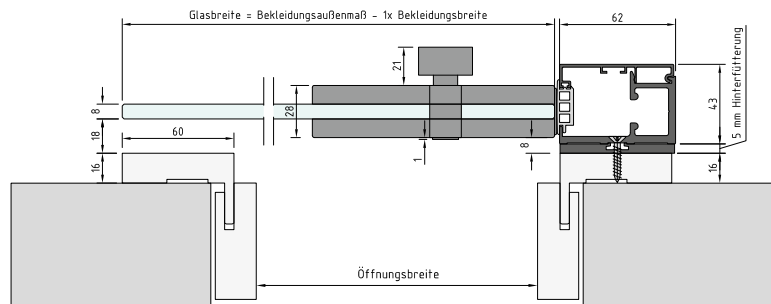

Montage mit Ganzglastür, Wand-Montage vor Zarge

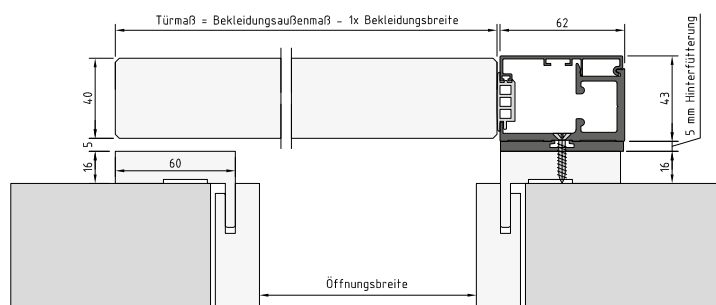

Montage mit Holztür, Wand-Montage vor Zarge

Technische Informationen

Tvin 2.0 – innovatives Schiebetürsystem



Schiebetürsystem Tvin 2.0
Oberfläche: ähnl. Edelstahl matt



Schiebetürsystem Tvin 2.0 convex
Oberfläche: ähnl. Edelstahl matt

Technische Daten

- max. Flügelgewicht: 60 kg / 120 kg
- Schienenlänge bis max. 5.800 mm
- Klemmbeschlag geeignet für:
 - Glas** 8 mm bis max. 11 mm (ESG und VSG)
stufenlos einstellbar (keine zusätzliche Glasbearbeitung erforderlich)
 - Holz** 40 mm
- Wand-, Decken-, Sturz-/Zwischen-Wand- und Glas-Montage
- höchste Qualität, absolute Laufruhe
- verdeckte Laufwagentechnik
- Komfort-Stopp
- durchgehende Bürstendichtung

Hochwertiges Oberflächensortiment



F1 Aluminium



ähnl. Edelstahl matt



Schwarz RAL 9005



Anthrazit 703



Weiß RAL 9010



Weiß RAL 9016

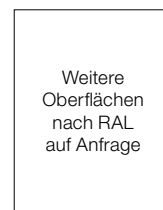

Komfort-Zubehör

Automatischer Türeinzug

Noch mehr Schließ- und Bedienkomfort bietet der optional erhältliche »Automatische Türeinzug«. Dieser übernimmt die Bewegung des Türflügels auf den letzten Zentimetern des Schließweges und führt die Tür behutsam in die Endposition.

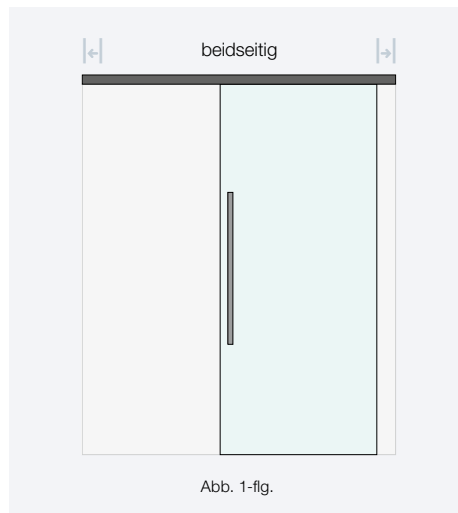
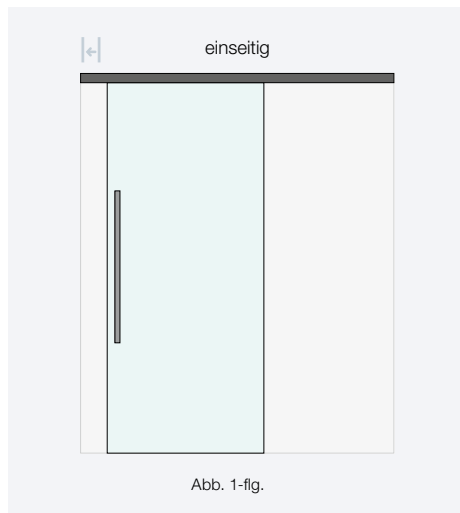

Lieferbare Varianten

	max. Flügelgewicht	min. Türbreite	ohne Glasausschnitt (auch nachrüstbar)	Glasausschnitt erforderlich
einseitig	48 kg	620 mm	●	—
	60 kg	820 mm	●	—
	120 kg	903 mm	—	●
beidseitig	48 kg	795 mm	●	—
	60 kg	903 mm	—	●
	120 kg	1.268 mm	—	●

Glasgewicht-Berechnung



ESG Einscheibensicherheitsglas
8 mm = 20 kg/m²
10 mm = 25 kg/m²



VSG Verbundsicherheitsglas
ca. 9 mm = 22 kg/m²
ca. 11 mm = 27 kg/m²

Zubehör

bis ins Detail durchdacht



Schiebetürsystem Tvin 2.0
inkl. Hinterfüterungsprofil zur
Montage vor der Zarge
(Abb. mit einer Glastür)



U-Profil mit Endkappe



Seitenteil- und Oberlichthalter
Oberfläche: Edelstahl matt

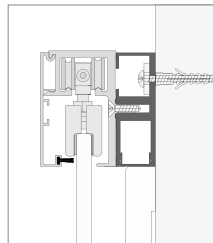

Hinterfüterungsprofil – 21 mm Aufbau

- Profilstärke: 21 mm
- Abstand von Glas zur Wand: 34 mm
- für Wand-Montage vor Zarge bei Glastüren
- für Wand-Montage von Holztüren
- inkl. verlängerter Endkappen

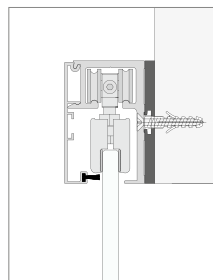

Hinterfüterungsprofil – 5 mm Aufbau

- Profilstärke: 5 mm
- Abstand von Glas zur Wand: 18 mm
- für Wand-Montage
- auch als rückseitige Blende verwendbar für Decken-Montage mit raumhohem Durchgang
- inkl. verlängerter Endkappen

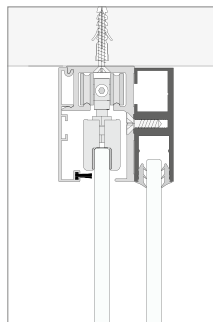

Rückseitige Blende

- Profilstärke: 21 mm
- für beidseitig sichtbare Anwendungen
- für Sturz-/Zwischen-Wand-Montage
- für Decken-Montage mit raumhohem Durchgang
- für Glas-Montage
- integrierte Glasaufnahme für 8 – 11 mm feststehende Seitenteile

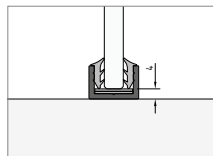

U-Profil

- mit Gummidichtungen für feststehende Seitenteile
- einfache Montage, ohne Silikon
- perfekter Abschluss durch Endkappe

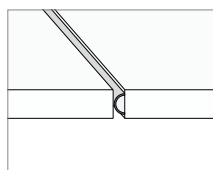

Hohlkammerdichtung

- zur Verwendung bei 2-flg. Anlagen
- schützt die Glaskante vor Beschädigung
- bietet Sichtschutz

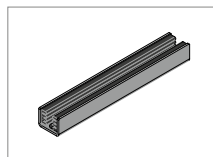

verlängerte Bodenführung

- zum Öffnen der Tür über die Wandöffnung hinaus, z. B. bei Lichtschaltern
- individuell auf Maß gefertigt

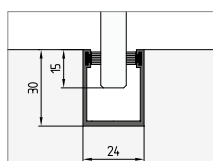

durchgehende Bodenführung

- eingelassen in den Boden
- mit beidseitiger Bürstendichtung

Griffvielfalt

Formen, Farben und Funktionen – willkommen in der Welt der Vielfalt



L&H Griffstange
rund | beidseitig*
Längen: 420, 700 mm



L&H Griffstange
eckig/schmal | beidseitig*
Längen: 420, 700 mm



L&H Griffstange
eckig/breit | beidseitig*
Längen: 420, 700 mm



L&H Griffleiste
beidseitig 10 mm aufragend,
30 mm breit,
Längen: 370, 600 mm

Griffstangen und
Griffleisten optional
für 40 mm Holztüren
erhältlich!

*optional mit einseitiger Griffleiste,
10 mm aufragend, 30 mm breit



L&H Griffmuschel M77
B 77 x H 77 x T 10 mm
erhältlich in:
F1 Aluminium,
ähnl. Edelstahl matt,
ähnl. Chrom Glanz,
Weiß RAL 9010



L&H Griffmuschel M60
B 64 x H 64 x T 10 mm



L&H Griffmuschel M70
Ø 70 mm | T 10 mm



L&H Griffring M64
Ø 64 mm | T 5 mm
erhältlich in:
ähnl. Edelstahl matt

Hochwertiges Oberflächensortiment



F1 Aluminium



ähnl. Edelstahl matt



Schwarz RAL 9005



Anthrazit 703



Weiß RAL 9010

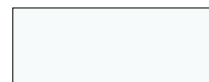

Weiß RAL 9016

Weitere
Oberflächen
nach RAL
auf Anfrage

Maximale Durchgangsbreite mit Griffleisten und Griffmuscheln

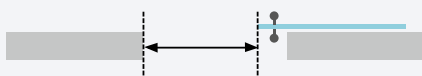

Eingeschränkte Durchgangsbreite
Griffstange beidseitig

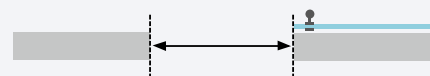

Maximale Durchgangsbreite

- mit Griffstange und einseitiger Griffleiste
- mit Griffmuschel oder Griffleiste beidseitig

licht e harmonie.

licht e harmonie Glastüren GmbH
Brandstraße 81 | 33397 Rietberg

www.licht-harmonie.de